

PRESENTATION

- Débit variable, proportionnel au signal de commande
- Pas de pression minimale de fonctionnement
- Montage de l'électrovanne dans toutes les positions
- Electrovanne conforme aux Directives CE applicables

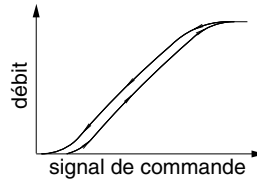

GENERALITES

Pression différentielle Voir «Sélection du matériel» [1 bar = 100 kPa]
Viscosité maxi. admissible 21 cSt (mm²/s)

fluides (*)	plage de température (TS) (2)	garnitures (*)
air, gaz neutres, eau, huile	- 10°C à + 90°C	FPM (élastomère fluoré)

MATERIAUX EN CONTACT AVEC LE FLUIDE

(*) Vérifier la compatibilité du fluide avec les matériaux en contact

	Corps laiton	Corps acier inox
Corps	Laiton	AISI 303 SS
Tube-culasse	Acier inox	Acier inox
Culasse et noyau mobile	Acier inox	Acier inox
Ressorts	Acier inox	Acier inox
Bague mobile	PTFE	PTFE
Siège	Laiton	Acier inox
Garniture d'étanchéité, clapet	FPM	FPM
Butée amagnétique	Acier inox	Acier inox

CARACTERISTIQUES ELECTRIQUES

Classe d'isolation bobine F
Connecteur Débrochable (câble Ø 6-10 mm)
Conformité connecteur ISO 4400 / EN 175301-803, forme A
Conformité électrique CEI 335
Protection électrique Surmoulée IP65 (EN 60529)
Tensions standard CC (=) : 24V (Autres tensions sur demande)

préfixe option	courant de fonctionnement (mA)	puissances nominales				plage temp. ambiante tête magnétique (TS) (2) (C°)	bobine de recharge (=) 24 V CC	type (1) 01
		appel ~ (VA)	maintien ~ (VA)	chaud/froid = (W)				
SC	100 - 500	-	-	-	11 / 8	-10 à + 75	400429-040	

Régulation de tension

0 - 24 V CC
24 V CC largeur d'impulsion modulée (300 Hz)

Caractéristiques régulation de débit (3) Hystérésis < 5% ; Reproductibilité < 3% ; Sensibilité < 2%

SELECTION DU MATERIEL

Ø raccordement	Ø de passage (mm)	coefficient de débit Kv (m ³ /h) (l/min)	pression différentielle admissible (bar)			puissance bobine (W)	code				options				
			mini.	maxi. (PS)			laiton (=)		acier inox (=)		EPDM	CR	PTFE		
				vide	air, eau, huile (*)		air / gaz neutres	liquides	air / gaz neutres	liquides					
NF - Normalement fermée															
1/4	G	1,2	0,05	0,8	0	1	16	8	SCG202A001V	SCG202A051V	-	-	E	J	T
	NPT	1,2	0,05	0,8	0	1	16	8	-	-	SCB202A011V	SCB202A061V	E	J	T
	G	2,4	0,12	2	0	1	8	8	SCG202A002V	SCG202A052V	-	-	E	J	T
	NPT	2,4	0,12	2	0	1	8	8	-	-	SCB202A012V	SCB202A062V	E	J	T
	G	3,2	0,24	4,0	0	1	4	8	SCG202A003V	SCG202A053V	-	-	E	J	T
	NPT	3,2	0,24	4,0	0	1	4	8	-	-	SCB202A013V	SCB202A063V	E	J	T
	G	4,0	0,42	7,0	0	1	2,5	8	SCG202A004V	SCG202A054V	-	-	E	J	T
3/8	NPT	4,0	0,42	7,0	0	1	2,5	8	-	-	SCB202A014V	SCB202A064V	E	J	T
	G	5,6	0,72	12,0	0	1	1,4	8	SCG202A006V	SCG202A056V	-	-	E	J	T
	NPT	5,6	0,72	12,0	0	1	1,4	8	-	-	SCB202A016V	SCB202A066V	E	J	T
	G	7,1	0,90	15,0	0	1	1	8	SCG202A007V	SCG202A057V	-	-	E	J	T
	NPT	7,1	0,90	15,0	0	1	1	8	-	-	SCB202A017V	SCB202A067V	E	J	T
	Rp	3,2	0,24	4,0	0	1	4	8	SCE202A023V	SCE202A073V	-	-	E	J	T
	NPT	3,2	0,24	4,0	0	1	4	8	-	-	SCB202A033V	SCB202A083V	E	J	T
Rp	4,0	0,42	7,0	0	1	2,5	8	SCE202A024V	SCE202A074V	-	-	E	J	T	
NPT	4,0	0,42	7,0	0	1	2,5	8	-	-	SCB202A034V	SCB202A084V	E	J	T	
Rp	5,6	0,72	12,0	0	1	1,4	8	SCE202A026V	SCE202A076V	-	-	E	J	T	
NPT	5,6	0,72	12,0	0	1	1,4	8	-	-	SCB202A036V	SCB202A086V	E	J	T	
Rp	7,1	0,90	15,0	0	1	1	8	SCE202A027V	SCE202A077V	-	-	E	J	T	
NPT	7,1	0,90	15,0	0	1	1	8	-	-	SCB202A037V	SCB202A087V	E	J	T	

(1) Voir encombrements page suivante.

(2) Afin de prévenir tout dommage sur le matériel, éviter le risque de solidification des liquides aux basses températures et respecter les limites minimale et maximale.

(3) Pourcentage de la valeur maximum avec 24 V CC, largeur d'impulsion modulée 300 Hz, pour une pression différentielle constante.

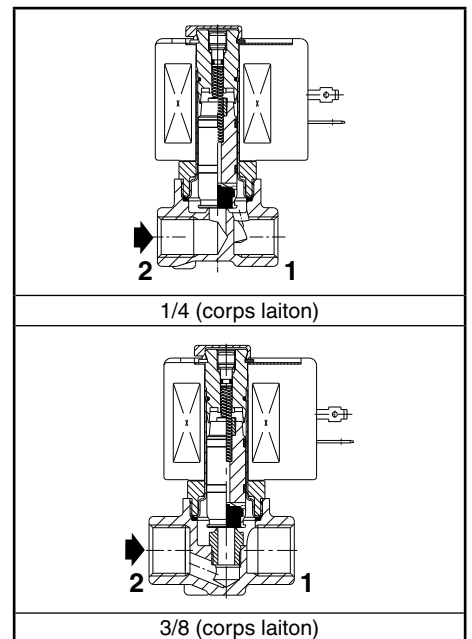
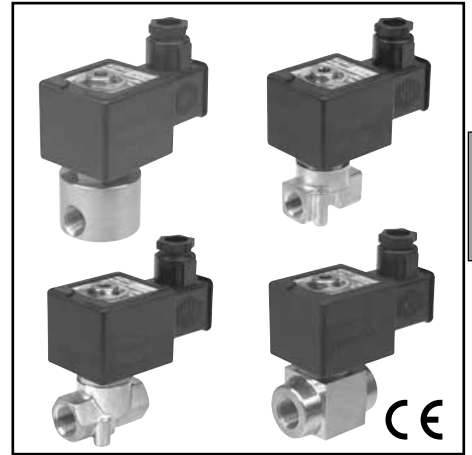

OPTIONS

- Ces électrovannes peuvent également être livrées avec garnitures et clapets en NBR (nitrile), EPDM (éthylène-propylène), CR (chloroprène / néoprène) et PTFE
- Boîtier étanche IP67 avec bobine à bornes à vis, selon CEE-10
- Têtes magnétiques selon directive ATEX 94/9/CE, zones 1/21-2/22, catégories 2-3, sur demande
- Boîtier électrique selon les normes "NEMA" sur demande
- Equerres de fixation
- Circuit électronique de régulation proportionnelle (code : **E908A001**, voir V150)
Présentation :
 - signaux de régulation entrée analogique : 0 - 10 V CC, 0 - 20 mA ou 4 - 20 mA
 - courant de bobine réglable (= débit) selon signaux de régulation requis
 - fonction de fermeture de la vanne dès retombée à 2% du signal maxi de régulation
 - régulation rampe réglable
 - fréquence réglable
 - le courant de sortie ne dépend ni de la résistance bobine (température), ni des variations de tension d'alimentation
 - incorporé dans : boîtier débrochable selon ISO 4400 / IP65
- Autres raccordements réalisables sur demande

INSTALLATION

- Possibilité de montage des électrovannes dans toutes les positions
- Electrovannes corps laiton et versions 3/8 NPT avec corps acier inox ont 2 trous de fixation prévus dans le corps
- Electrovannes 1/4 NPT corps acier inox livrées avec étrier de fixation
- Les repères de raccordement sont les suivants : E = Rp (ISO 7/1) ; G = G (ISO 228/1) ; B = NPT (ANSI 1.20.3)
- Instructions d'installation/maintenance sont incluses avec chaque électrovanne

EXEMPLES DE COMMANDES :

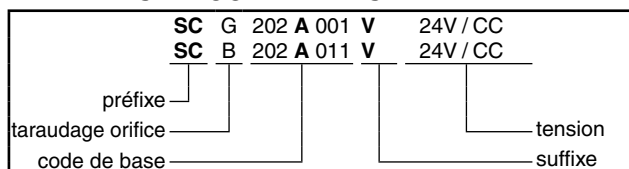

ENCOMBREMENTS (mm), MASSES (kg)



TYPE 01
Tête préfixe "SC"
Surréplémentée époxy
CEI 335 / ISO 4400
IP65

SCG202A001V/002V/003V/004V/006V/007V
SCB202A051V/052V/053V/054V/056V/057V

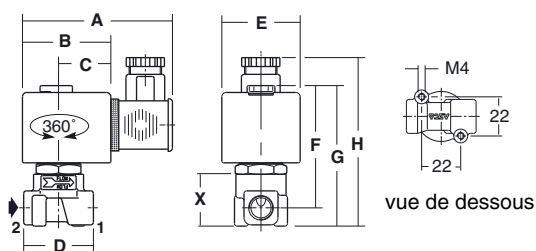

SCE202A023V/024V/026V/027V
SCE202A073V/074V/076V/077V

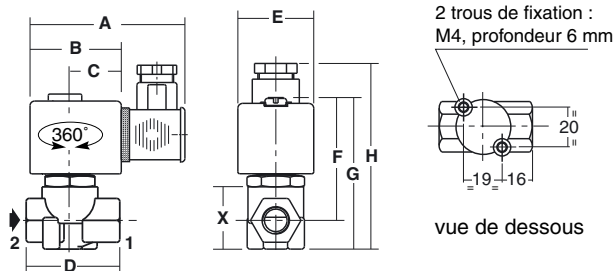

SCG202A011V/012V/013V/014V/016V/017V
SCB202A061V/062V/063V/064V/066V/067V

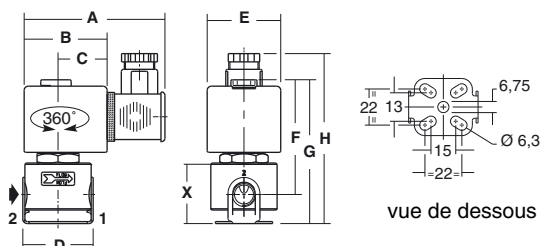

SCB202A033V/034V/036V/037V
SCB202A083V/084V/086V/087V

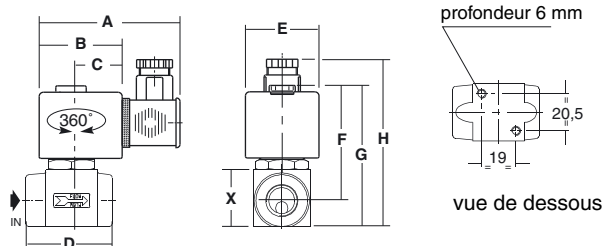

type	préfixe option	code	A	B	C	D	E	F	G	H	X	masse ⁽¹⁾
01	SC	SCG202A001V/002V/003V/004V/006V/007V/051V/052V/053V/054V/056V/057V	85	50	30	40	45	68	79	95	30	0,50
		SCG202A011V/012V/013V/014V/016V/017V/061V/062V/063V/064V/066V/067V	80	50	30	42	45	60	79	95	37	0,60
		SCE202A023V/024V/026V/027V/073V/074V/076V/077V	80	50	30	48	45	68	82	97	32	0,50
		SCB202A033V/034V/036V/037V/083V/084V/086V/087V	80	50	30	51	45	68	81	97	31	0,65

⁽¹⁾ Bobine et connecteur compris.